

BLENDRAHMEN

Blendrahmen **8.1**

Blendrahmen EI30 **8.2**

 **Einfachfalz**

Blatt	Modelle	Einsatz für Türausführungen					
		Zweck	Band 3-teilig	Klimakategorie	Schalldämmung dB	Feuerhemmung	Einbruchhemmung
8.1.1	Blendrahmen	Innentüren, Schallschutztüren, Feuerschutztüren	x	a, b, c	bis 42 dB	-	WK2/3
8.2.1 8.2.2	Blendrahmen EI30, E30		x	a, b, c	bis 42 dB	EI30, E30	WK2/3

BLENDRAHMEN OHNE FEUERSCHUTZ

Beschreibung

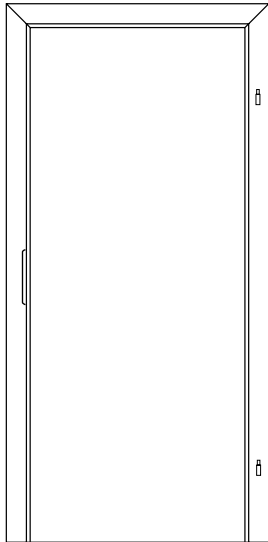

Blendrahmen (ohne Feuerschutz)

furniert oder roh, weiß, glatt „Standard“
zusammengebaut, Ecken auf Gehrung, Band lose,
Schließblech und Dichtungsprofil montiert,
Metallbandhalterung montiert, Bandaufnahme M10/1
Bohrungen für die Wandmontage vorge richtet,
Montage laut beigepackter Anleitung

optional mit Einbruchhemmung WK2 oder WK3 möglich
(inklusive 3. Bandaufnahme und Bandsicherung)

Oberflächen:

Eiche hell
Buche gedämpft
Weiß, glatt
Eiche roh
Buche roh

Bestellmaße:

Lieferbar in Stocklichten-Breite 600-1050 mm
bei Stocklichten-Höhe 2010 - 2300 mm
Sondermaße auf Anfrage

Maßzeichnungen

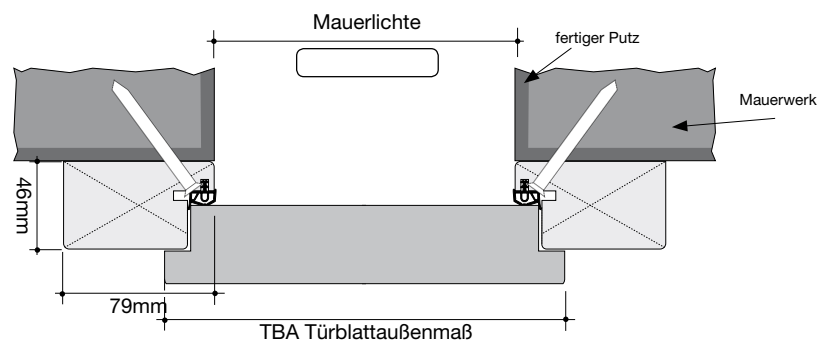
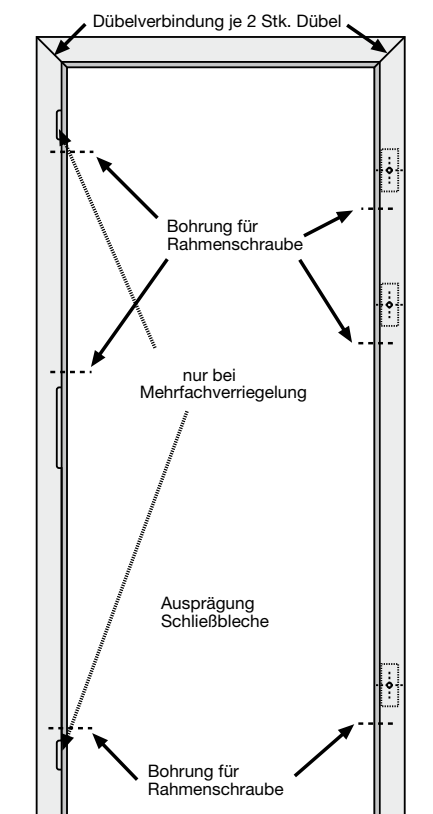

Montage auf Blindstock

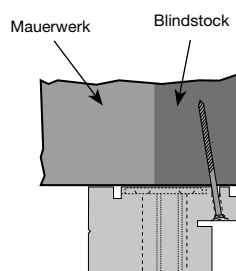

Montage auf Mauerwerk

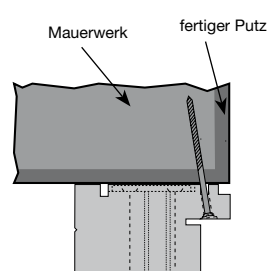

Montage auf Stahlzarge

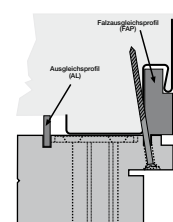

Beschreibung

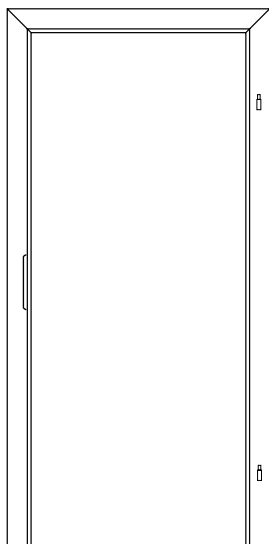

Blendrahmen (EI30)

furniert oder roh, weiß, glatt „Standard“
 zusammengebaut, Ecken auf Gehrung, Band lose,
 STABILO Schließblech und Dichtungsprofil montiert,
 Metallbandhalterung montiert, Bandaufnahme M10/1
 Bohrungen für die Wandmontage vorgefertigt,
 Montage laut beigepackter Anleitung

optional mit Einbruchhemmung WK2 oder WK3 möglich
 (inklusive 3. Bandaufnahme und Bandsicherung)

Oberflächen:

Eiche hell
 Buche gedämpft
 Weiß, glatt
 Eiche roh
 Buche roh

Bestellmaße:

Lieferbar in Stocklichten-Breite 600-1050 mm
 bei Stocklichten-Höhe 2010 - 2110 mm
 Sondermaße auf Anfrage

Maßzeichnungen

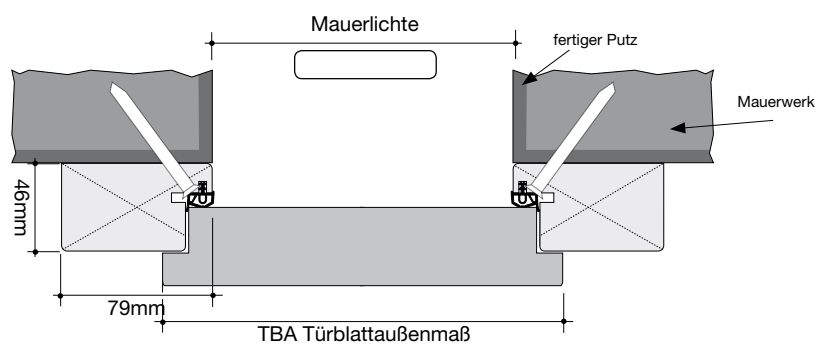
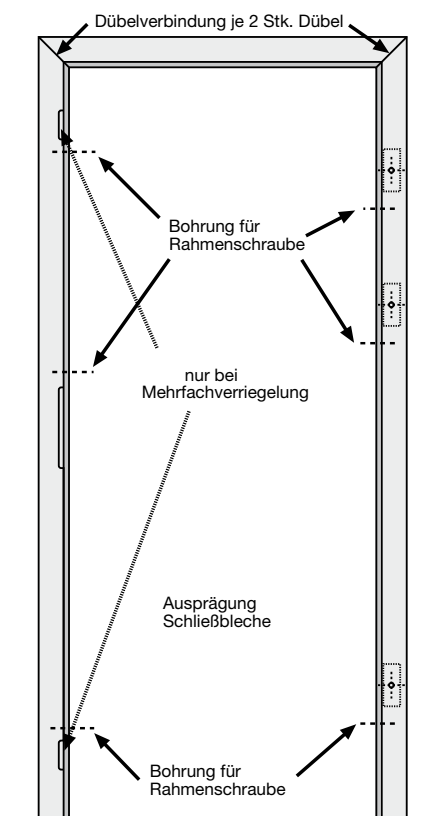

Montage auf Blindstock

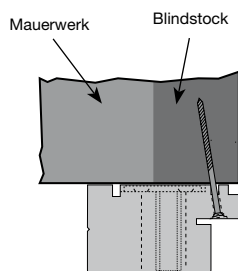

Montage auf Mauerwerk

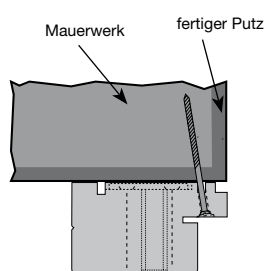

Montage auf Stahlzarge

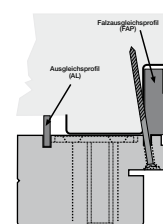

MASSIVBLENDRAHMEN

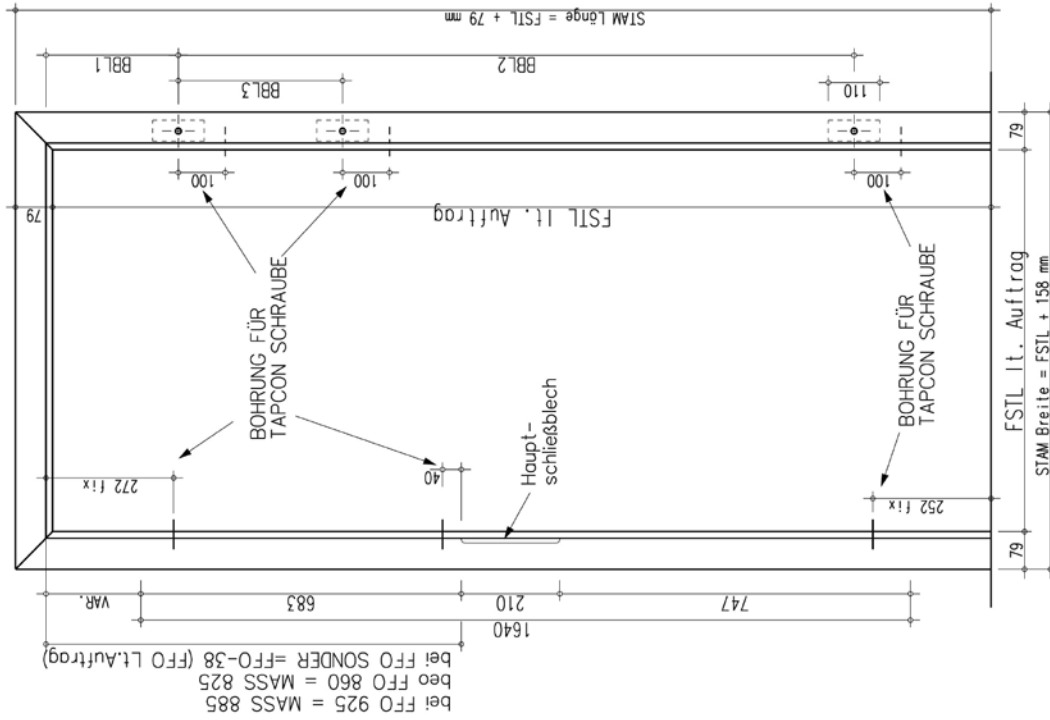

DETAIL Bohrung für BANDAUFNAHME

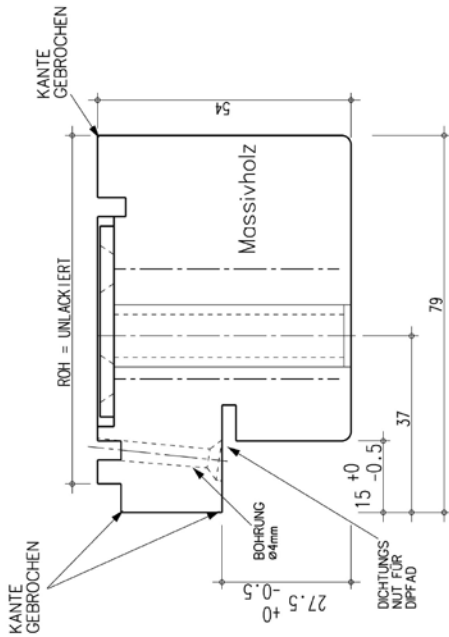

AUSFÜHRUNG:

- Kern Massivholz
- Oberfläche sauber geschliffen und glatt lackiert
- Gehrungen mit Gehrungsverbinder verleimt
- Schließbleche lt.Zeichnung montiert
- Bandaufnahme montiert
- Dichtungsnut lt.Zeichnung bzw. Muster gefräst
- Blendrahmen hinter der Dichtung ca.100mm von der Unterkante beginnend alle 350mm mit $\varnothing 4,0$ mm vorgebohrt + 6x TAPCON Bohrungen

Diese Zeichnung darf ohne unsere Genehmigung weder kopiert noch dritten Personen oder Konkurrenzfirmen zugänglich gemacht werden. Konstruktionsänderungen vorbehalten.

 DIE TÜR ZUM LEBEN.		Mot.lob.	gezeichnet	geprüft	MoStab	gezeichnet	geprüft	MoStab	gezeichnet	geprüft	MoStab	gezeichnet	geprüft	MoStab	gezeichnet	geprüft	MoStab	gezeichnet	geprüft	MoStab	gezeichnet	geprüft
PRODUKTIONSZEICHNUNG Z1715_A												E 2278 Seite 1										

