

Folgendes ist zu beachten:

Bei Türen mit Glaslichtern entfallen Klimaklasse, Schallschutz und der Einbruchschutz.

Glaslichtenausschnitte	16.1.1
Glaslichter und Glasleisten	16.2.1 - 7
Glaslichter E00	
Glaslichter EI30	
Glaslichter E30	
Feuerschutzverglasungen	16.3.1
Zeichnungen	16.4.1 - 3
Türspionbohrung und Lüftungsausschnitte	16.5.1
Lüftungslöcher	16.5.2
Zusatzschloßbohrung	16.6.1

MASSANGABEN TÜRBLATTAUSSCHNITTE

Sämtliche Maßangaben sind anschlagseitig in mm für eine Türblatthöhe von 2030 mm (gefälzte Türen).

Maße nicht gültig für oberflächenbündige Elemente!

Glaslichtenausschnitte

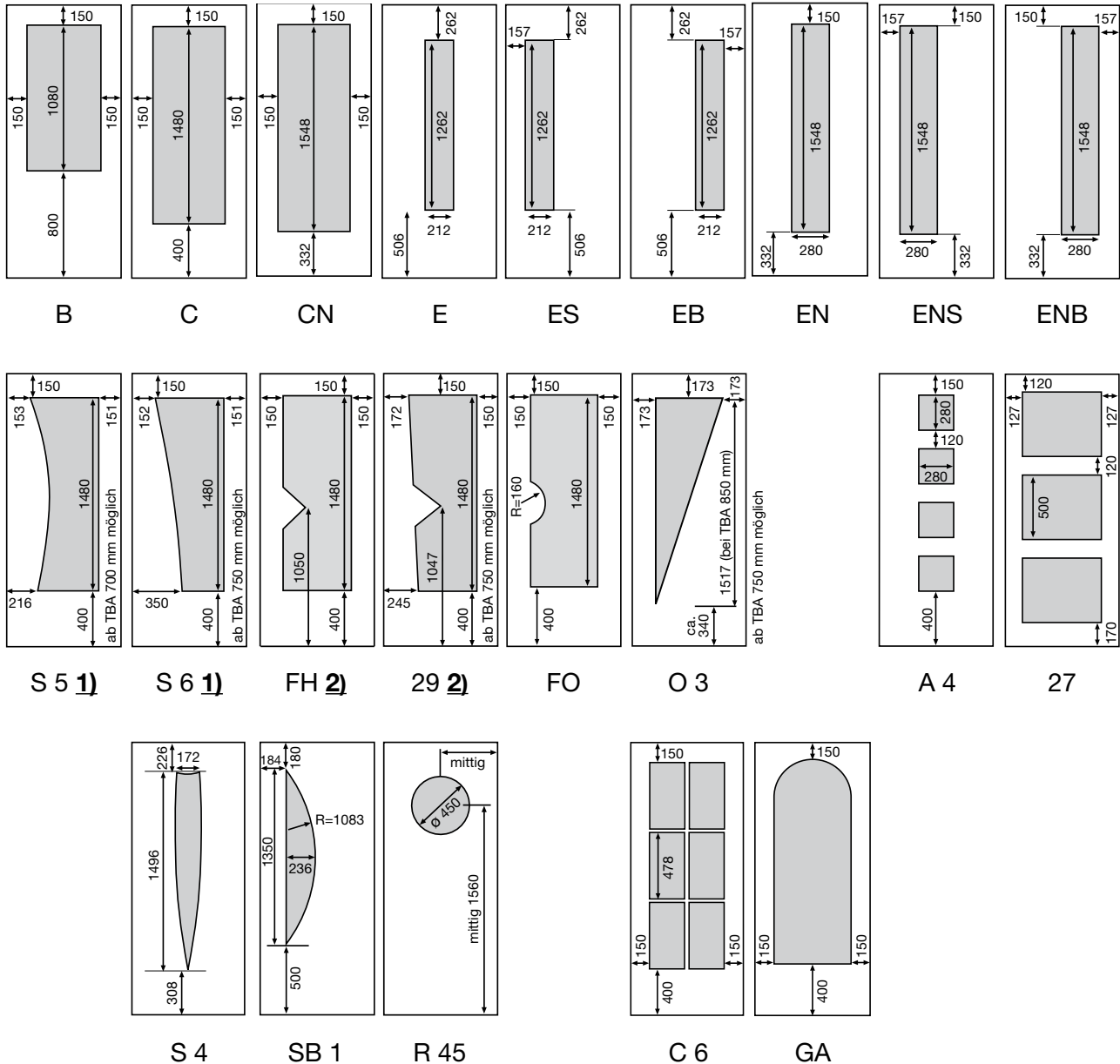

Achtung: Bei Türblattondergrößen ändern sich die Glasauschnittmaße laut firmeninternem Regelwerk.

1) Achtung: Glaslichte S5 + S6 **nicht** identisch mit Glaslichte 23 (Casa 03) bzw. Glaslichte 24 (Casa 04)!

- Bei bauseitiger Glasbeistellung bitte **unbedingt** die nötigen Glasmaße bei Kunex anfordern!

2) Verglasung nur in ESG (Einscheibensicherheitsglas) möglich!

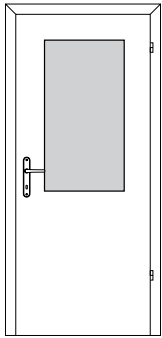

Glaslichte „B“ ohne Glasleisten

passend für Modell:
Grandiosa, Markanta, Kristall, Akzent,
Idea, Impuls

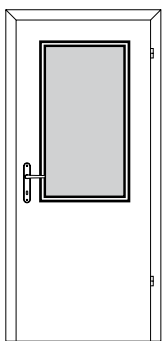

Glaslichte „B“ mit Glasleiste STANDARD, lose

- **erhältlich in:** weiß, zur jeweiligen Holzart passend gebeizt oder foliert, bzw. in Fichte natur.
- **nicht ausführbar in:** Erle geb. EM, Zebrano, Teak, Makassar, Lärche
(für Sprossenverglasung ungeeignet)



Standard

passend für Modell:
Markanta, Kristall, Idea, Impuls, Prägnant, Vital

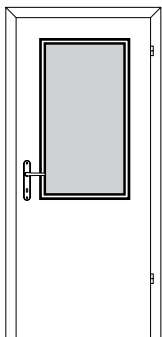

Glaslichte „B“ mit Glasleiste SOFTLINE oder STIL, montiert

- **erhältlich in:** zur jeweiligen Holzart passend gebeizt bzw. Eiche, Esche, Fichte natur, weiß.
- **nicht ausführbar in:** Eiche-Polar, Am. Nuss, Am. Kirsch
- **nur in Softline ausführbar:** Buche, Ahorn - AHN, Erle geb. EM



Softline
nicht für Sprossenverglasung
geeignet

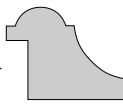

Stil

passend für Modell:
Grandiosa, Markanta, Kristall, Akzent

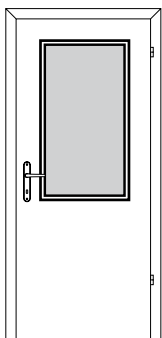

Glaslichte „B“ mit Glasleiste QUADRA-FB, montiert

- **erhältlich in:** Eiche hell, Buche, Ahorn, Erle, Esche, weiß glatt, Eiche-Polar, Am. Nuss, Am. Kirsch, Zebrano, Teak, Makassar, Lärche
(für Sprossenverglasung ungeeignet)



Quadra - FB

passend für Modell:
Grandiosa, Markanta, Kristall, Akzent, Idea,
Impuls, Prägnant, Vital

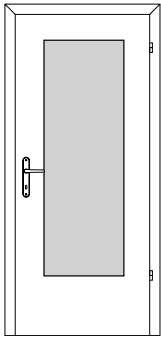

Glaslichte „C“ ohne Glasleisten

passend für Modell:
Grandiosa, Markanta, Kristall, Akzent,
Idea, Impuls, Prägnant, Vital

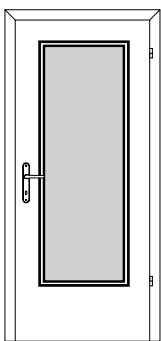

Glaslichte „C“ mit Glasleiste STANDARD, lose

- **erhältlich in:** weiß, zur jeweiligen Holzart passend gebeizt oder foliert, bzw. in Fichte natur.
- **nicht ausführbar in:** Erle geb. EM, Zebrano, Teak, Makassar, Lärche
(für Sprossenverglasung ungeeignet)



Standard

passend für Modell:
Markanta, Kristall, Idea, Prägnant, Vital

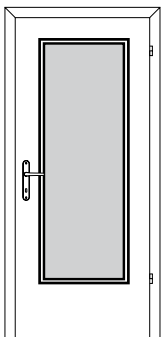

Glaslichte „C“ mit Glasleiste SOFTLINE oder STIL, montiert

- **erhältlich in:** zur jeweiligen Holzart passend gebeizt bzw. Eiche, Esche, Fichte natur, weiß.
- **nicht ausführbar in:** Eiche-Polar, Am. Nuss, Am. Kirsch
- **nur in Softline ausführbar:** Buche, Ahorn - AHN, Erle geb. EM



Softline
nicht für Sprossenverglasung
geeignet

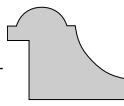

Stil

passend für Modell:
Grandiosa, Markanta, Kristall, Akzent, Prägnant, Vital

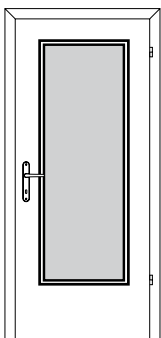

Glaslichte „C“ mit Glasleiste QUADRA-FB, montiert

- **erhältlich in:** Eiche hell, Buche, Ahorn, Erle, Esche, weiß glatt, Eiche-Polar, Am. Nuss, Am. Kirsch, Fichte natur, Zebrano, Teak, Makassar, Lärche
(für Sprossenverglasung ungeeignet)



Quadra - FB

passend für Modell:
Grandiosa, Markanta, Kristall, Akzent, Idea,
Impuls, Prägnant, Vital
(nur gültig bei obenstehenden Holzarten)

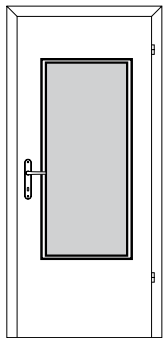

Sonderglaslichte „rechteckig“

- A) ohne Glasleisten
- B) mit Glasleiste STANDARD, lose
- C) mit Glasleiste QUADRA-FB, montiert

• **erhältlich in:** weiß, zur jeweiligen Holzart passend gebeizt oder foliert, bzw. in Fichte natur, Zebrano, Teak, Makassar Lärche.

• **Ausführung B) nicht ausführbar in:** Erle, Zebrano, Teak, Makassar, Lärche
(für Sprossenverglasung ungeeignet)

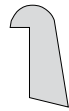

Standard



Quadra-FB



Softline
nicht für Sprossenverglasung geeignet

passend für Modell:
Markanta, Kristall, Akzent, Idea, Impuls, Prägnant, Vital

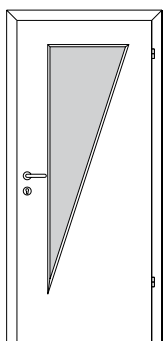

Glaslichte „O3“

mit Glasleiste QUADRA-FB, montiert

• **erhältlich in:** Eiche hell, Buche, Ahorn, Erle, Esche, weiß glatt, Eiche-Polar, Am. Nuss, Am. Kirsch, Zebrano, Teak, Makassar, Lärche
(für Sprossenverglasung ungeeignet)



Quadra - FB

passend für Modell:

Grandiosa, Markanta, Kristall, Akzent, Idea, Impuls, Prägnant, Vital
(nur gültig bei obenstehenden Holzarten)

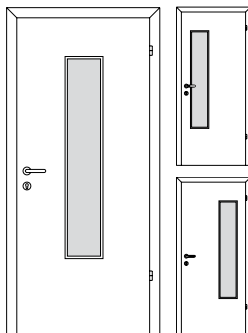

Glaslichte „E“, „ES“ und „EB“

mit Glasleiste QUADRA-FB, montiert

• **erhältlich in:** Eiche hell, Buche, Ahorn, Erle, Esche, weiß glatt, Eiche-Polar, Am. Nuss, Am. Kirsch, Zebrano, Teak, Makassar, Lärche
(für Sprossenverglasung ungeeignet)



Quadra - FB

passend für Modell:

Grandiosa, Markanta, Kristall, Akzent, Idea, Impuls, Prägnant, Vital
(nur gültig bei obenstehenden Holzarten)

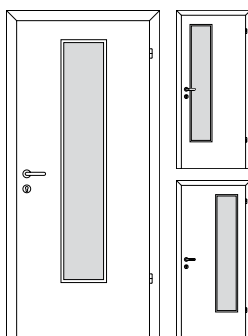

Glaslichte „EN“, „ENS“ und „ENB“

mit Glasleiste QUADRA-FB, montiert

• **erhältlich in:** Eiche hell, Buche, Ahorn, Erle, Esche, weiß glatt, Eiche-Polar, Am. Nuss, Am. Kirsch, Zebrano, Teak, Makassar, Lärche
(für Sprossenverglasung ungeeignet)



Quadra - FB

passend für Modell:

Grandiosa, Markanta, Kristall, Akzent, Idea, Impuls, Prägnant, Vital
(nur gültig bei obenstehenden Holzarten)

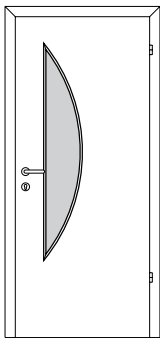

Glaslichte „SB1“

mit Glasleiste QUADRA-FB, montiert

• **erhältlich in:** Eiche hell, Buche, Ahorn, Erle, Esche, weiß glatt, Eiche-Polar, Am. Nuss, Am. Kirsch, Zebrano, Teak, Makassar, Lärche
(für Sprossenverglasung ungeeignet)



Quadra - FB

passend für Modell:

Grandiosa, Markanta, Kristall, Akzent, Idea, Impuls, Prägnant, Vital
(nur gültig bei obenstehenden Holzarten)

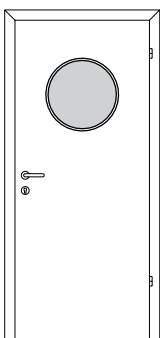

Glaslichte „R45“

mit Glasleiste QUADRA-FB, montiert

• **erhältlich in:** Eiche hell, Buche, Ahorn, Erle, Esche, weiß glatt, Eiche-Polar, Am. Nuss, Am. Kirsch, Zebrano, Teak, Makassar, Lärche
(für Sprossenverglasung ungeeignet)



Quadra - FB

passend für Modell:

Grandiosa, Markanta, Kristall, Akzent, Idea, Impuls, Prägnant, Vital
(nur gültig bei obenstehenden Holzarten)

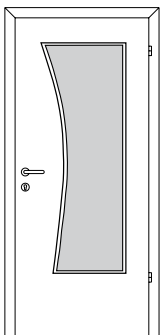

Glaslichte „S5“

mit Glasleiste QUADRA-FB, montiert

• **erhältlich in:** Eiche hell, Buche, Ahorn, Erle, Esche, weiß glatt, Eiche-Polar, Am. Nuss, Am. Kirsch, Zebrano, Teak, Makassar, Lärche
(für Sprossenverglasung ungeeignet)



Quadra - FB

passend für Modell:

Grandiosa, Markanta, Kristall, Akzent, Idea, Impuls, Prägnant, Vital
(nur gültig bei obenstehenden Holzarten)

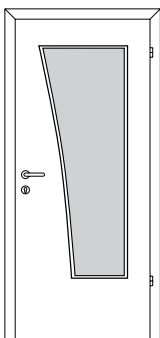

Glaslichte „S6“

mit Glasleiste QUADRA-FB, montiert

• **erhältlich in:** Eiche hell, Buche, Ahorn, Erle, Esche, weiß glatt, Eiche-Polar, Am. Nuss, Am. Kirsch, Zebrano, Teak, Makassar, Lärche
(für Sprossenverglasung ungeeignet)



Quadra - FB

passend für Modell:

Grandiosa, Markanta, Kristall, Akzent, Idea, Impuls, Prägnant, Vital
(nur gültig bei obenstehenden Holzarten)

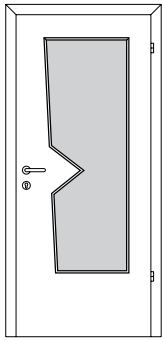

Glaslichte „29“

mit Glasleiste QUADRA-FB, montiert

• **erhältlich in:** Eiche hell, Buche, Ahorn, Erle, Esche, weiß glatt, Eiche-Polar, Am. Nuss, Am. Kirsch, Zebrano, Teak, Makassar, Lärche
(für Sprossenverglasung ungeeignet)

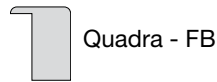

passend für Modell:

Grandiosa, Markanta, Kristall, Akzent, Idea, Impuls, Pränant, Vital
(nur gültig bei obenstehenden Holzarten)

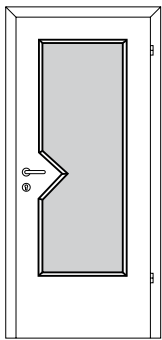

Glaslichte „FH“

mit Glasleiste QUADRA-FB, montiert

• **erhältlich in:** Eiche hell, Buche, Ahorn, Erle, Esche, weiß glatt, Eiche-Polar, Am. Nuss, Am. Kirsch, Zebrano, Teak, Makassar, Lärche
(für Sprossenverglasung ungeeignet)



passend für Modell:

Grandiosa, Markanta, Kristall, Akzent, Idea, Impuls, Pränant, Vital
(nur gültig bei obenstehenden Holzarten)

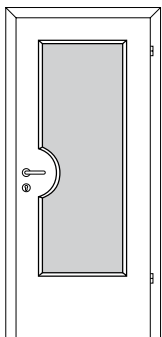

Glaslichte „FO“

mit Glasleiste SOFTLINE, montiert

• **erhältlich in:** Eiche hell, Buche gedämpft, Ahorn - AHN, Erle geb.-EM, Esche natur, weiß glatt
(für Sprossenverglasung ungeeignet)

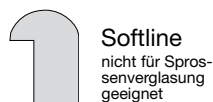

passend für Modell:

Grandiosa, Markanta, Kristall, Akzent
(nur gültig bei obenstehenden Holzarten)

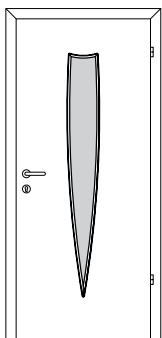

Glaslichte „S 4“

mit Glasleiste QUADRA-FB, montiert

• **erhältlich in:** Eiche hell, Buche, Ahorn, Erle, Esche, weiß glatt, Eiche-Polar, Am. Nuss, Am. Kirsch, Zebrano, Teak, Makassar, Lärche
(für Sprossenverglasung ungeeignet)

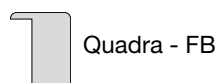

passend für Modell:

Grandiosa, Markanta, Kristall, Akzent, Idea, Impuls, Pränant, Vital
(nur gültig bei obenstehenden Holzarten)

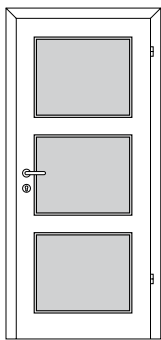

Glaslichte „27“

mit Glasleiste QUADRA-FB, montiert

• **erhältlich in:** Eiche hell, Buche, Ahorn, Erle, Esche, weiß glatt, Eiche-Polar, Am. Nuss, Am. Kirsch, Zebrano, Teak, Makassar, Lärche
(für Sprossenverglasung ungeeignet)



Quadra - FB

passend für Modell:

Grandiosa, Markanta, Kristall, Akzent, Idea, Impuls, Prägnant, Vital
(nur gültig bei obenstehenden Holzarten)

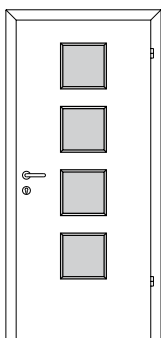

Glaslichte „A4“

mit Glasleiste QUADRA-FB, montiert

• **erhältlich in:** Eiche hell, Buche, Ahorn, Erle, Esche, weiß glatt, Eiche-Polar, Am. Nuss, Am. Kirsch, Zebrano, Teak, Makassar, Lärche
(für Sprossenverglasung ungeeignet)



Quadra - FB

passend für Modell:

Grandiosa, Markanta, Kristall, Akzent, Idea, Impuls, Prägnant, Vital
(nur gültig bei obenstehenden Holzarten)

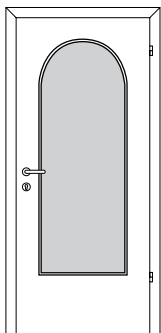

Rundbogenglaslichte „GA“

mit Glasleiste SOFTLINE oder STIL, montiert

• **erhältlich in:** zur jeweiligen Holzart passend gebeizt bzw. Eiche, Esche, Fichte natur, weiß.

• **nur in Softline ausführbar:** Buche, Ahorn - AHN, Erle geb.-EM

PR 1289/01/A

PR 1291/01/A



Softline
nicht für Sprossenverglasung
geeignet

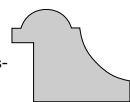

Stil

PL 18/24

PL 125 B

passend für Modell:

Grandiosa, Markanta, Kristall, Akzent

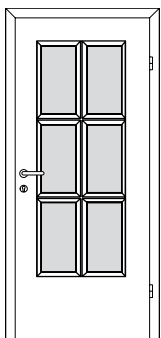

Glaslichte „C6“ (glasteilend)

mit Glasleiste SOFTLINE oder STIL, montiert

• **erhältlich in:** zur jeweiligen Holzart passend gebeizt bzw. Eiche, Esche, Fichte natur, weiß.

• **nur in Softline ausführbar:** Buche, Ahorn - AHN, Erle geb.-EM

PR 1248/02/A

PR 1212/04/B



Softline
nicht für Sprossenverglasung
geeignet

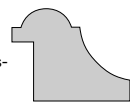

Stil

PL 18/24

PL 125 BN

passend für Modell:

Grandiosa, Markanta, Kristall, Akzent

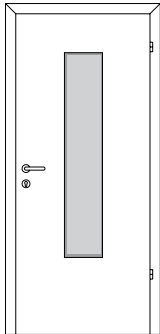

Glaslichte „EF“
inkl. beidseitiger, oberflächenbündiger,
rahmenloser Verglasung

Glas: weiß matt / sandgestrahlt

Rand: RAL 9006/Weißaluminium (auf Wunsch auch in weiß erhältlich)

passend für Modell:

Grandiosa, Markanta, Kristall, Akzent, Idea, Casa 08, Vital

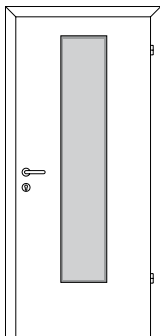

Glaslichte „ENF“
inkl. beidseitiger, oberflächenbündiger,
rahmenloser Verglasung

Glas: weiß matt / sandgestrahlt

Rand: RAL 9006/Weißaluminium (auf Wunsch auch in weiß erhältlich)

passend für Modell:

Grandiosa, Markanta, Kristall, Akzent, Idea, Casa 05/06/11/12/15/17/19, Focus, Creation 01-24, Esprit 0/06/15-34

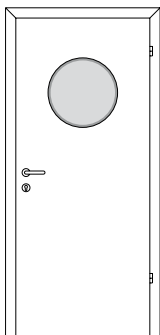

Glaslichte „45 F“
inkl. beidseitiger, oberflächenbündiger,
rahmenloser Verglasung

Glas: weiß matt / sandgestrahlt

Rand: RAL 9006/Weißaluminium (auf Wunsch auch in weiß erhältlich)

passend für Modell:

Grandiosa, Markanta, Kristall, Akzent, Idea, Pränant, Vital

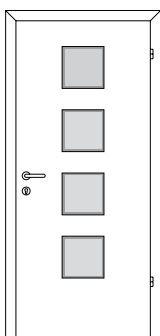

Glaslichte „A4 F“
inkl. beidseitiger, oberflächenbündiger,
rahmenloser Verglasung

Glas: weiß matt / sandgestrahlt

Rand: RAL 9006/Weißaluminium (auf Wunsch auch in weiß erhältlich)

passend für Modell:

Grandiosa, Markanta, Kristall, Akzent, Idea, Pränant, Vital

FEUERSCHUTZVERGLASUNGEN

Feuerschutzverglasungen EI30 geprüft

Türblatt		Glasausschnitt			
Passend für Modell	GL	Friesmaße *	Glasrahmen (beidseitig sichtbar geschraubt)		
		bei Fire "Typ 3" / "Typ 4" / "Typ 5"	bei Fire "Typ 3"	bei Fire "Typ 4"	bei Fire "Typ 5"
CASA 05/06/08 + glatte FT	C	links = 150 mm rechts = 150 mm oben = 150 mm unten = 250 mm	Glasrahmen „Quadra“ Profil PL 183	Glasrahmen „Quadra“ Profil PL 183	Glasrahmen „Quadra“ Profil PL 183
Glatte Fertigtüren	CN				
Glatte Fertigtüren	B				
CASA 08 + glatte Fertigtüren	E/ES/EB				
Glatte Fertigtüren	EN/ENS/ENB				
Glatte Fertigtüren	O1				
Glatte Fertigtüren	R 45				
Glatte Fertigtüren	Var. 1				
Glatte Fertigtüren	Var. 2				

Achtung: Ausführung in Oberfläche Fichte nicht möglich!

* Angegebene Maße sind die mind. zulässigen Friesmaße unter Einhaltung der max. Türblattgröße

Achtung: Feuerschutzverglasung nicht EH-geprüft!

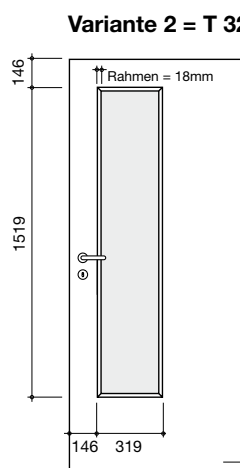
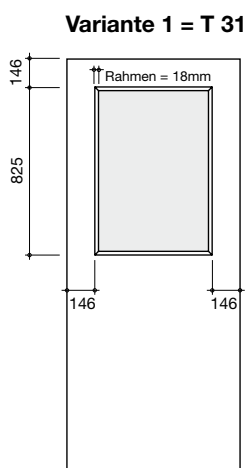

Angegebene Maße sind
Rahmemaßenmaße

T 32 = Glasausschnitt
außermittig bei
Schloßkante

T 34 = Glasausschnitt
mittig

T 35 = Glasausschnitt
außermittig bei
Bandkante

gezeichnet T 32 rechte Tür

**Schnittzeichnung
Glasleiste Quadra**

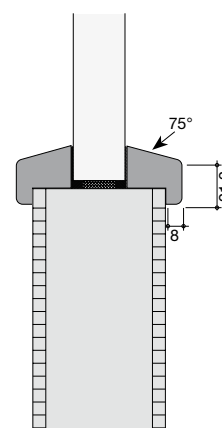

Max. ausführbare EI30-Glasgrößen:

bei Fire "Typ 3" = 750 x 1780 mm

bei Fire "Typ 4" = 1121 x 2405 mm

bei Fire "Typ 5" = 890 x 2400 mm

Türblattstärke:

bei Fire "Typ 3" ca. 40 mm (PL 183)

bei Fire "Typ 4" ca. 49 mm (PL 184)

bei Fire "Typ 5" ca. 66 mm (PL 185)

Weiterverarbeitung:

Die angeführten Mindestfriesbreiten und maximalen Glaslichtengrößen sind unbedingt einzuhalten. Weiters ist exakt nach den KUNEX-Verarbeitungsrichtlinien vorzugehen. Die T30-Prüfplakette kann nur nach entsprechender Bestätigung ausgefolgt werden.

Das Prüfzeugnis gilt nur für eine Verglasung, die in ihrer Einbauart gleich und in ihren Abmessungen gleich oder kleiner ist als die geprüfte Verglasung.

TYP 3 BRANDSCHUTZVERGLASUNG E130 Eckig

AUSFRÄSUNG und RAHMENAUFTEILUNG Glaslichte "C"
Gezeichnet: RECHTE TÜR ANSICHT ANSCHLAGESEITE

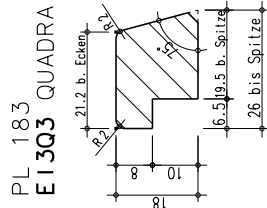
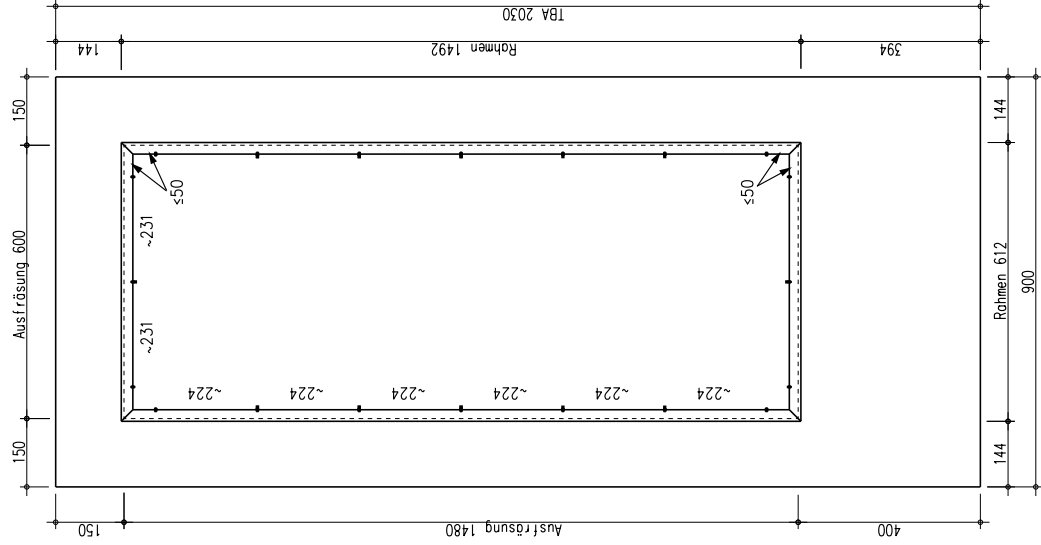

PL 183
E13Q3 QUADRA
Auspräg: P01F
bzw.
Auspräg: P01S

LIEFERZUSTAND UNVERGLAST

LIEFERZUSTAND VERGLAST

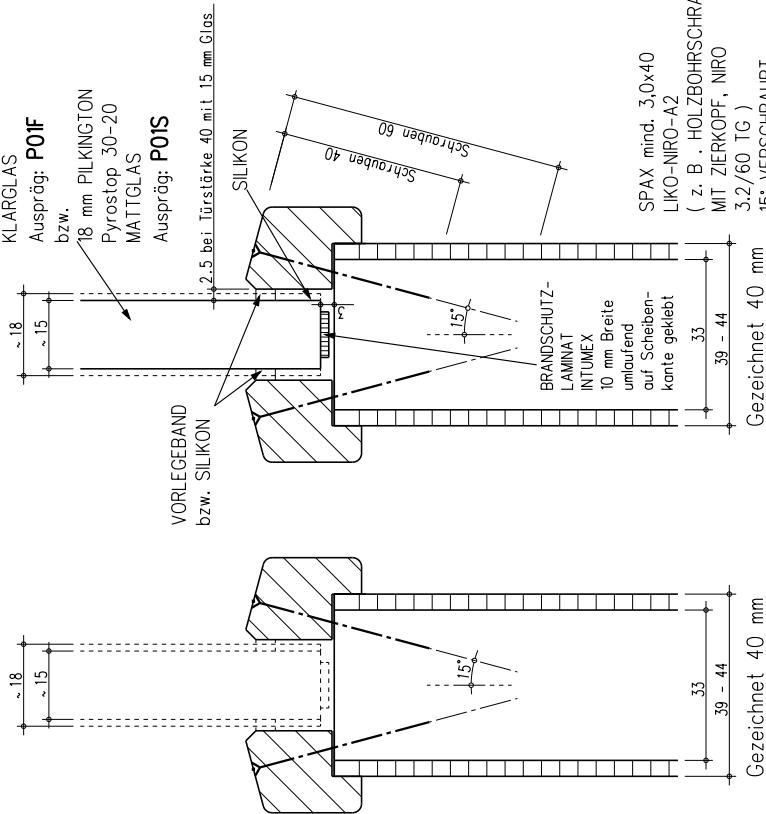

AUSFRÄSUNG
600/1480
GLASRAHMEN
612/1492 ±0.5
GLASGRÖSSE
594/1474

KREMSTAL TÜRENWERK GMBH	MeiStab	1:1	gezeichnet	1	120410	SCCO	Name	Nr	Änderung	Datum	Name	
	Berechnung-Nr.	1:10	geprüft	2			Unsere Auftrags-Nr.					
ALLHA TÜR- UND FENSTERFABRIK											AN 0966	Seite 1

Diese Zeichnung darf ohne unsere Genehmigung weder kopiert noch dritten Personen oder Konkurrenzfirmen zugänglich gemacht werden. Konstruktionsänderungen vorbehalten.

TYP 4 BRANDSCHUTZVERGLASUNG E130 Eckig

LIEFERZUSTAND UNVERGLAST

LIEFERZUSTAND VERGLAST

17 mm PROMAT
Promoglas 30 Typ 1-0
KLARGLAS

Auspräg: **P02F**
bzw.

21 mm PROMAT
Promoglas 30 Typ 2-3
MATTLAS

Auspräg: **P02S**

2,5 bei Türstärke 40 mit 15 mm Glas.

PL 184
E130Q4 QUADRA

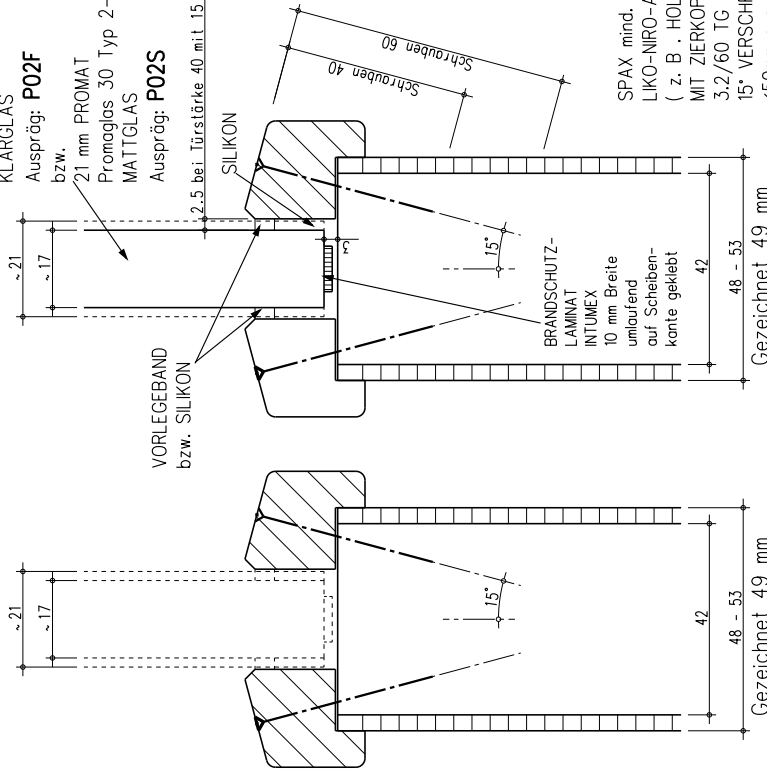
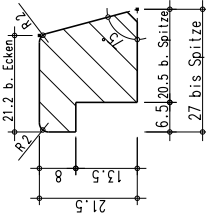

SPAX mind. 3,0x40
LIKO-NIRO-A2
(z. B. HOLZBOHRSCRAUBE
MIT ZIERKOPF, NIRO
3,2/60 TG)
15° VERSCHRAUBT
≤50mm aus Ecken
<250mm untereinander

AUSFRÄSUNG
600/1480
GLASRAHMEN
612/1492 ±0.5
GLASGRÖSSE
594/1474

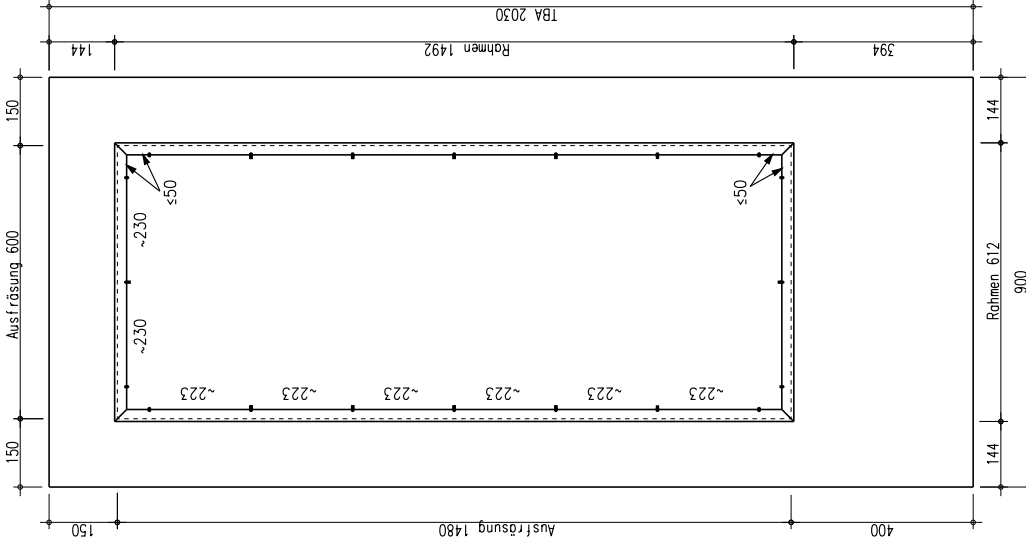

AUSFRÄSUNG und RAHMENAUFTEILUNG Glaslichte "C"
Gezeichnet: RECHTE TÜR ANSICHT ANSCHLAGESEITE

Diese Zeichnung darf ohne unsere Genehmigung weder kopiert noch dritten Personen oder Konkurrenzfirmen zugänglich gemacht werden. Konstruktionsänderungen vorbehalten.

KREMSTAL
TÜRENWERK GMBH
ALPHA

Meßtisch	Name	Nr	Datum	Änderung	Datum	Name
1:1	gezeichnet	SCCO	1	.	.	.
1:10	geprüft		2	.	.	.
Betriebsauftrags-Nr. Unsere Auftrags-Nr.						

AN 0966 Seite 2

TYP 5 BRANDSCHUTZVERGLASUNG E130 Eckig

AUSFRÄSUNG und RAHMENAUFTEILUNG Glaslichte "C"
Gezeichnet: RECHTE TÜR ANSICHT ANSCHLAGESEITE

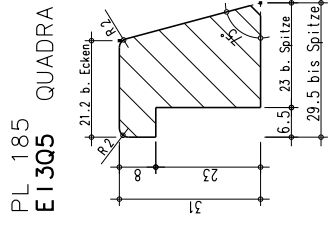
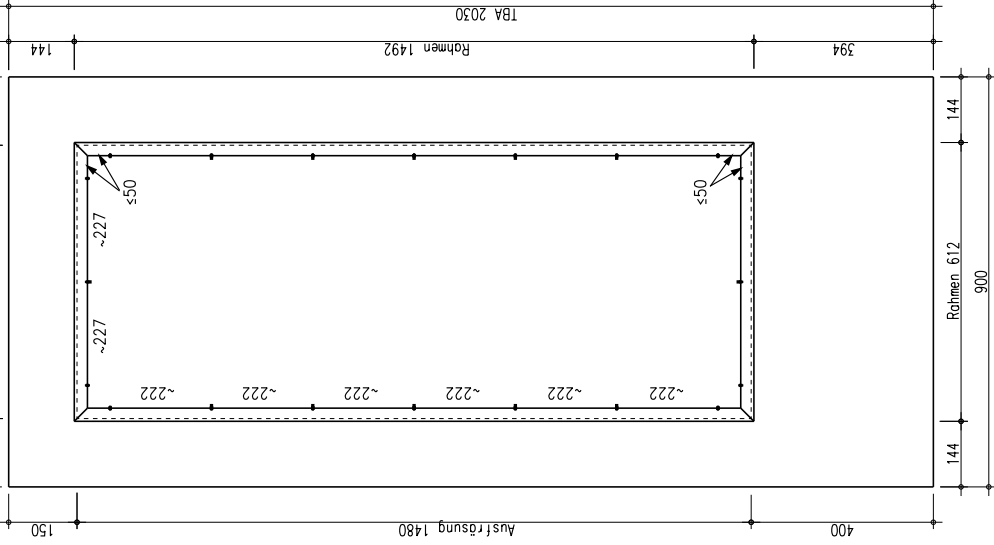

PL 185
E130S
QUADRA

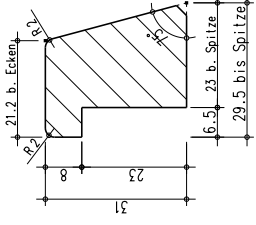

AUSFRÄSUNG
600/1480
GLASRAHMEN
612/1492 ±0.5
GLASGRÖSSE
594/1474

LIEFERZUSTAND UNVERGLAST

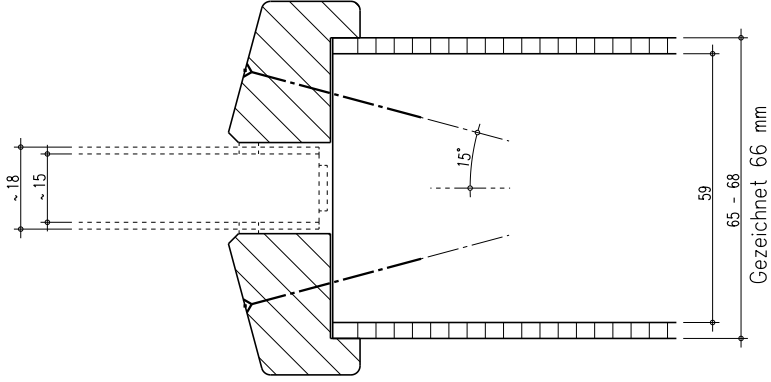

LIEFERZUSTAND VERGLAST

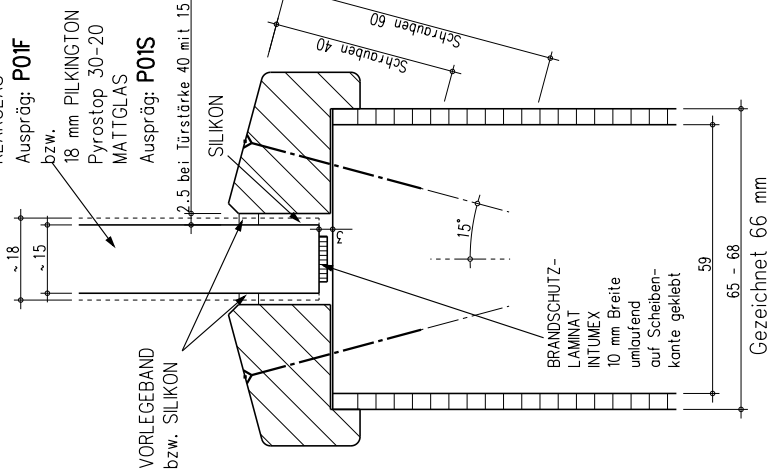

15 mm PILKINGTON Pyrostop 30-10 KLARGLAS
Auspräg: **POIF**
bzw.
18 mm PILKINGTON Pyrostop 30-20 MATTGLAS
Auspräg: **POIS**
2.5 bei Türstärke 40 mit 15 mm Glas

Diese Zeichnung darf ohne unsere Genehmigung weder kopiert noch dritten Personen oder Konkurrenzfirmen zugänglich gemacht werden. Konstruktionsänderungen vorbehalten.

KREMSTAL TÜRENWERK GMBH ALLHA WIEN 3300, P. 1101	Meistlab	Name	Nr	Datum	Änderung	Datum	Name	
	1:1	SCCO	1	120410				
	Berechnung-Nr.	gezeichnet	1					
		geprüft	2					
		Unsere Auftrags-Nr.						
							AN 0966	Seite 3

MASSANGABEN TÜRBLATTAUSSCHNITTE

Sämtliche Maßangaben sind anschlagseitig in mm für eine Türblatthöhe von 2030 mm (gefälzte Türen).
Maße nicht gültig für oberflächenbündige Elemente!

Spionbohrung und Lüftungsausschnitte

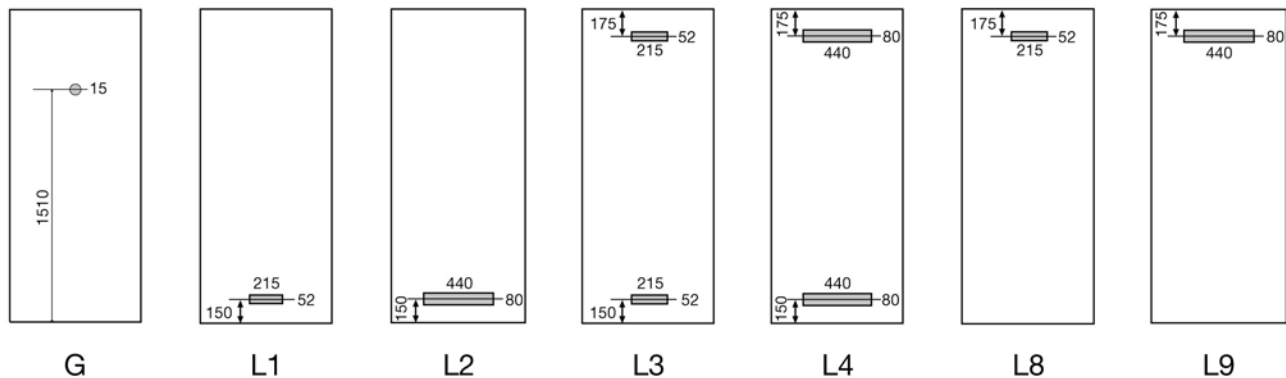

Achtung: Bei Türblattsondergrößen ändern sich die Glasausschnittmaße laut firmeninternem Regelwerk.

El₂30 - Lüftungsgitter (Promat Promaseal Lüftungsbausteine)

Möglich bei Türtype Fire "Typ 4" sowie Fire "Typ 5":

- Lüftungsquerschnitte 35, 70, 105, oder 140 cm² machbar
(b x h = 103, 206, 309, oder 412 x 123 mm)
je nach gefordertem Lüftungsquerschnitt 1 - 4 Lüftungsgitter möglich (siehe Abbildung)

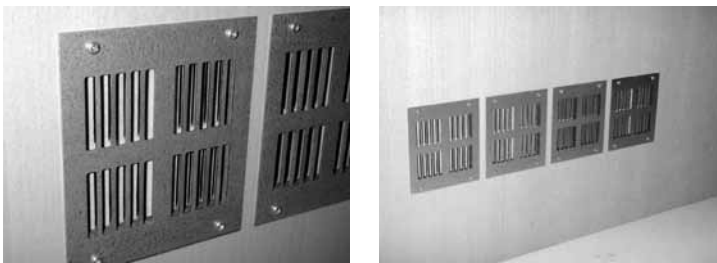

- Abdeckung mit verzinktem Stahlblech
- Fräsung und Einbau nur durch KUNEX möglich
- Lüftungsgitter nur im unteren Türbereich zulässig

LÜFTUNGS-AUSSCHNITTE

Diese Zeichnung darf ohne unsere Genehmigung weder kopiert noch dritten Personen oder Konkurrenzfirmen zugänglich gemacht werden. Konstruktionsänderungen vorbehalten.

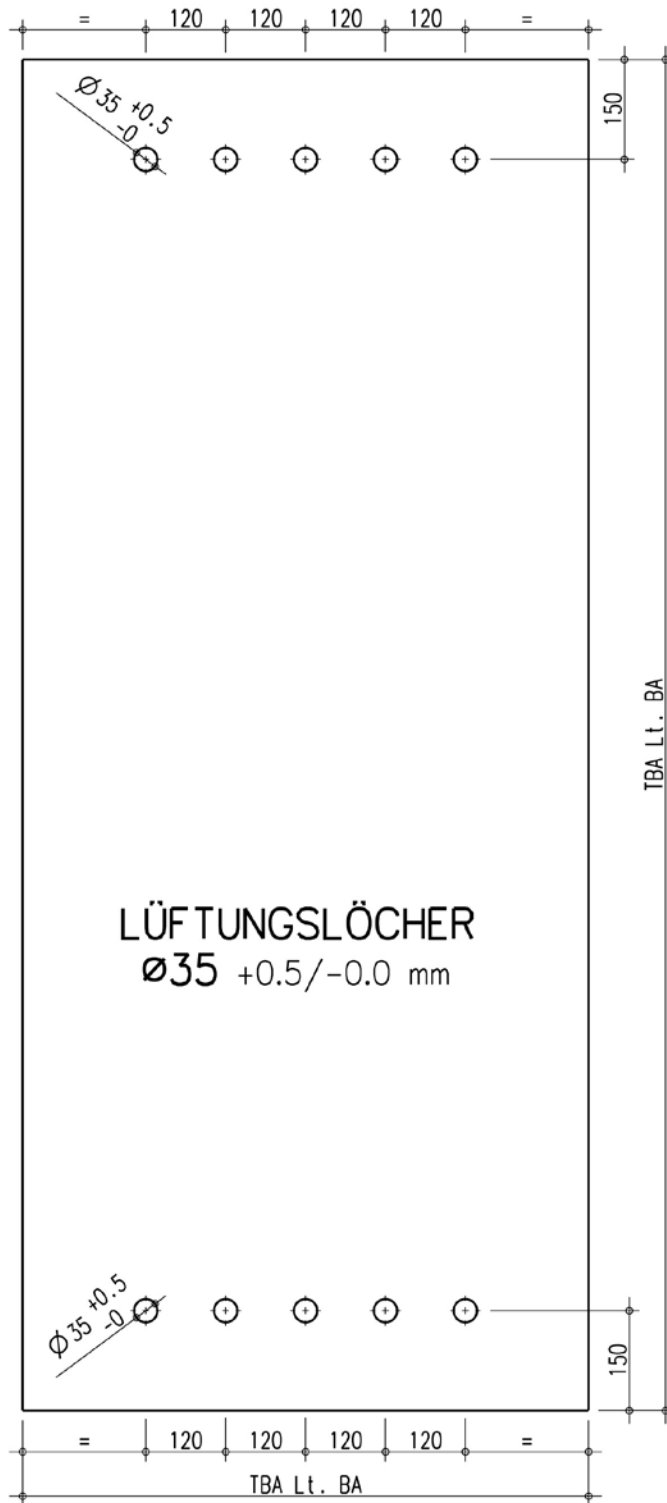

 DIE TÜR ZUM LEBEN.	Maßstab	Datum	Name	Nr	Anderung	Datum	Name
	1 : 10	gezeichnet 130505	BS	1	.	.	.
	geprüft			2	.	.	.
Betriebsauftrag-Nr.		Unsere Auftrags-Nr.			G3307 Seite 2		

ZUSATZSCHLOSSBOHRUNG

Diese Zeichnung darf ohne unsere Genehmigung weder kopiert noch dritten Personen oder Konkurrenzfirmen zugänglich gemacht werden. Konstruktionsänderungen vorbehalten.

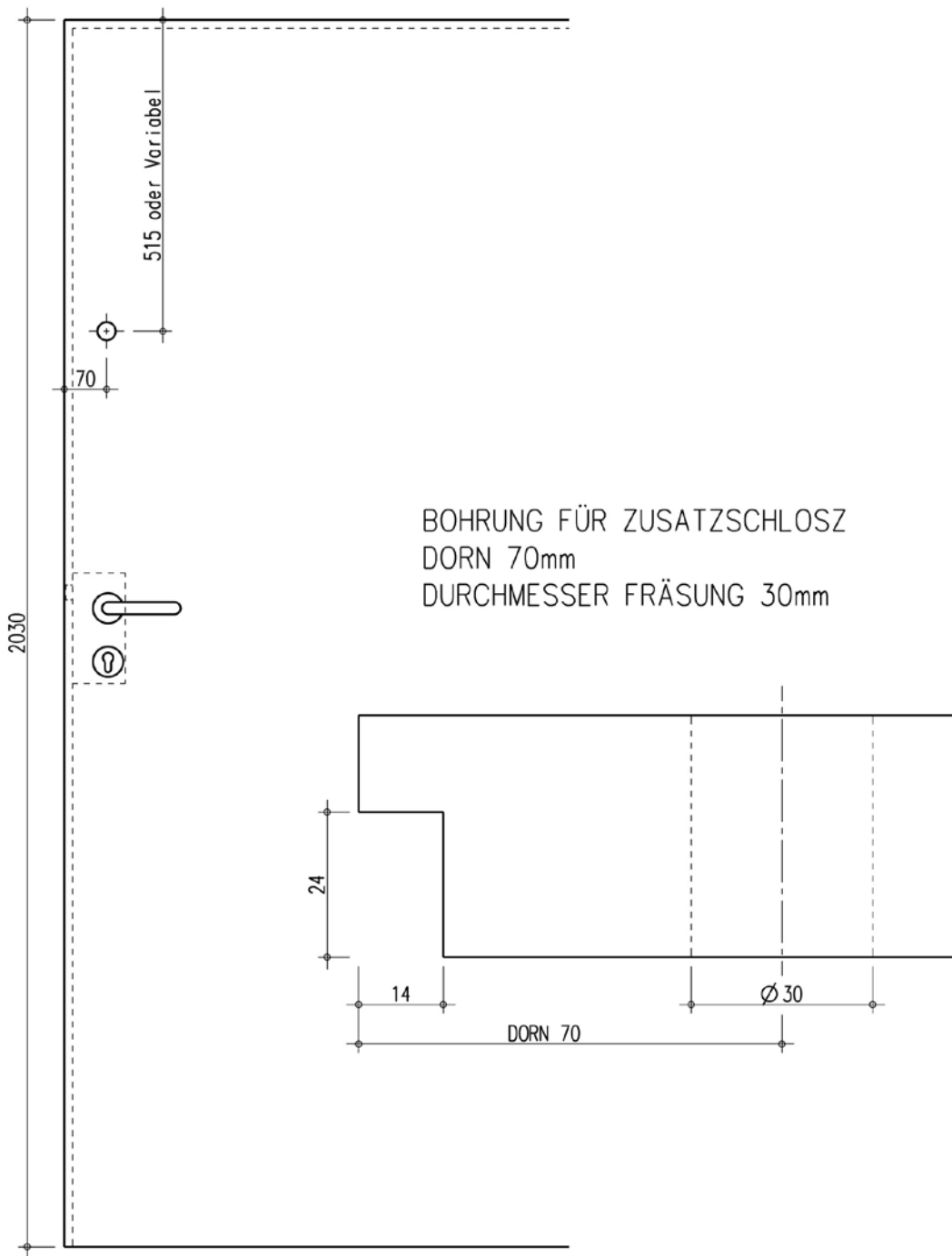

 DIE TÜR ZUM LEBEN.	Maßstab	Datum	Name	Nr	Anderung	Datum	Name
	1 : 1 gezeichnet	150108	BS	1	.	.	.
	1 : 10 geprüft			2	.	.	.
Betriebsauftrag-Nr.		Unsere Auftrags-Nr.			ANG 587		